

# 2020 第47回 高石市手庭球選手権大会

主催 高石市庭球連盟  
 後援 高石市体育協会  
 高石市教育委員会  
 協賛 ダンロップスポーツ ヨネックス

大会会長 松嶋 裕児  
 大会副会長 谷 恵子  
 辻本 豊  
 運営委員長 川端 十平次

ディレクター 粟田 真一郎  
 レフェリー 増田 仁孝  
 コ・レフェリー 連盟理事

不許複製

期 日 2020年9/13(日)~9/25(日) 予備日は全ての大会期日の空き時間と11/1(日) 他 REDは9/20(日)他

期 日	男子 (高:高師浜 浜:浜寺臨海)						女子 (高:高師浜 浜:浜寺臨海 T:テニストピア)					
	種目	数	会場	優勝	準優勝	三位	種目	数	会場	優勝	準優勝	三位
9月13日	RED単U10	9	T	1	1		RED単U10	4	T	1		
	RED単U12	4	T	1	1		RED単U12	2	T	男女統合		
9月27日	A級単	10	浜	1	1	1	A級単	6	浜	1		
	B級単	35	高	1	1	2	B級単	20 統合	浜	1	1	2
	C級単	37	高	1	1	2	C級単					
10月4日	A級複	16	高	1	1	1	A級複	16	高	1	1	1
	B級複	30	浜	1	1	2						
10月18日	C級複	40	浜	1	1	2	C級複	45	高	1	1	2
							Jr.複	6	高	1		
							0-45	15	高	1	1	1
10月25日	0-45	11	高	1	1	1	B級複	39	高	1	1	2
	0-60	6	高	1								

0-45は1975.12.31以前出生 0-60は1960.12.31以前出生

Jr.は中学生以下 U10は2010.1.1以後の出生者 U12は2008.1.1以後の出生者

ドロー中のSは下位級に参加できる特例で、1960.12.31以前の出生者(複はチームの二人とも)にそうであるべきです

試合方法 級別複 1セットマッチ,6-6で7Pタイブレイク,セミアドバンテージ(各ゲーム2回目のデュースを1ポイントで決着)  
 年齢別(0-45,0-60,Jr.)複 級別単 1セットマッチ,6-6で7Pタイブレイク,ノーアド(デュースを1ポイントで決着)  
 RED単 ショートセット,4-4で7Pタイブレイク,ノーアド(デュースを1ポイントで決着)

試合球 YELLOW ダンロップFORT  
 RED ダンロップRED(セットボールを使用します)

審判 セルフジャッジ

練習 サービス4本

ルール ローカルルール以外は、JTAテニスルールブック2020に準じます。

ローカル ①ロービングアンパイアは巡回しません。

ルール ②NB(Not Before)以降、OP(Order of Play)やコールへの遅刻は次の通りです。  
 5分遅刻・・・サーブ/エンドの選択権と第1ゲームを失う 10分遅刻・・・失格

③シードは公式WEBサイトの独自のシード規定に従います。

④服装規定は適用しません。

⑤フェイスカバーを着用してのプレーは禁止します。

試合進行 ドロー記載の進行予定を基準に作成する、当日のOP(Order of Play)に従って進行します。

試合後は勝敗を確認し合って、勝者はボールを添えて、スコアを本部に届けてください。

資格 要項記載の通り、認定級に反するエントリーは、事前に承諾を得ること無く、上の級に編入しています。  
 当連盟の戦績や他の協会・連盟の戦績による資格は、公式WEBサイトの「資格規定」でお確かめください。

ドロー 複は1チームに1部づつ、単は一人一部づつ、店頭もしくは会場配布します。  
 お電話での日程のお問合わせはお断りします。

雨天時 雨天中止を決定した場合は、公式WEBサイトの「雨天順延情報」にてリアルタイムに告知します。  
 雨天中止決定後の日程は、翌々日の火曜日以降に、公式WEBサイトの「雨天順延情報」にて告知します。

『今日は実施しますか?』のお電話は、お断りします。

砂入り人工芝の会場は小雨決行です。

告知 選手への告知は公式WEBサイトにて行いますので、常にチェックしてください。

その他 やむを得ない事情により、要項とドロー記載の内容を変更することがあります。

※特に進行遅延時は、会場移動、試合方法変更、期日順延があり得ます。

エントリー後切後は、いかなる理由でも参加費や登録費は返金しません。

個人戦は遅刻や失格に伴うエキジビションマッチは行いません。

大会に関するケガ、事故、盗難は主催者側は責任を負いません。

FORTセットボールを200円/4球入缶で限定数販売します。ライオンスポーツまでご予約下さい。

欠席 この大会は、ライオンスポーツまで、必ず欠席の連絡をしてください。

事務局 ライオンスポーツ  
 テニス専門店テニストピア

羽衣駅前通り三菱UFJ銀行ヨコ TEL072-261-1525 FAX072-265-0178 水曜日  
 高石市役所前通り加茂病院ヨコ TEL072-264-3741 FAX072-344-5338 水曜日

高師浜は台数制限で入庫できない場合があります。  
 その場合でも試合時刻を考慮しません。  
 自転車や徒歩や他のコインパーキングなどを各自でご検討下さい。

資格不適合による編入の場合、  
 ドロー発表から7日以内に出場  
 辞退願いを提出のうえ出場を  
 辞退することにより、パート  
 ナーの昇級を取り消すことがで  
 きます。

公式WEBサイト



http://takaishi-tennis.com

# 新型コロナウイルス感染拡大防止対策

会場入りからご帰宅まで、次の①～⑰の遵守をお願い申し上げます。

- ①体調不良や過去2週間以内に発熱や感冒症状があった方は大会に参加をご遠慮ください。
- ②会場入りしたらすぐに、本部前のアルコールにて、手指の消毒をお願いします。
- ③会場のコロナ追跡システムのQRコードを読み取って、登録をお願いします。
- ④会場では、試合中を除いて、マスク着用をお願いします。
- ⑤手洗いを励行し、ベンチ、トイレ、ドアなどは、ご自身の判断で各自の消毒用品にて消毒を行ってください。
- ⑥控室、更衣室の使用は極力避けてください。
- ⑦スコアボードは使用しません。
- ⑧医療用マスクを着用してのプレーは認めます。 ※プレー中は外すことをお勧めします。
- ⑨各種コールとスコアのアナウンス以外の掛け声をお断りします。
- ⑩ダブルスでのハイタッチをお断りします。 ※ラケットタッチはOKです。
- ⑪Jr.級、REDを除いて、無観客試合にご協力ください。
- ⑫小中学生の同伴者は、一選手一名にご協力ください。
- ⑬声を出しての応援はお断りします。
- ⑭試合終了時は、握手をせず、一礼もしくはラケットタッチのみとします。
- ⑮試合終了後は、マスクを着用して結果を報告し、イエローのセットボールはボール缶に入れてください。
- ⑯会場での食事は、周囲やパートナーと距離を開けて、会話をせずをお願いします。
- ⑰試合後は、すみやかに会場を後にして、会食などせずに帰路について下さい。

大会の中止や順延については、次の①②の通りとさせていただきます。

- ①高石市体育協会から中止勧告が出た場合と、高師浜、浜寺臨海がコート使用不可の措置を取った場合  
その期間の種目は、中止または順延します。
- ②感染者が、運営や出場や観戦のために会場入りしていたことが発覚した場合、その後のその会場での  
試合または全会場の試合を中止する場合があります。

この大会についての返金は、要項記載の通り、次の①～⑤となることをご了承ください。

- ①中止となった種目のエントリー料は、事務局店頭で返金します。
- ②必ずエントリーした事務局にお越し下さい。
- ③免許証や健康保険証などの本人確認のできる物をご提示ください。
- ④今大会については、送金には対応致しかねます。
- ⑤感染や感染の疑いによる出場辞退に対しての返金は致しかねます。

# 《男子A級単》

期日	会場	NB (Not Before)	終了予定
9/27	浜寺臨海	④→10:30 ⑥⑦→11:30	16:00

◇出席はとりません。 ◇NBまでにご来場のうえ、オーダーオブプレイに従ってください。 ◇ドロ―上位者は控えの時にボールをお受取りください。 ◇NBの①②③はドロ―番号ではなく、対戦番号です。 ◇初戦以降は進行の目安です。 ◇終了予定は単なる目安です。 ◇この種目は、ドロ―発表をもって認定級がA級となります。 ◇この種目のデュースはノーアドとなります。 ◇『40オール』は、廃止されたという理由だけでなく、現在の規則体系と矛盾するため決して使わないで下さい。

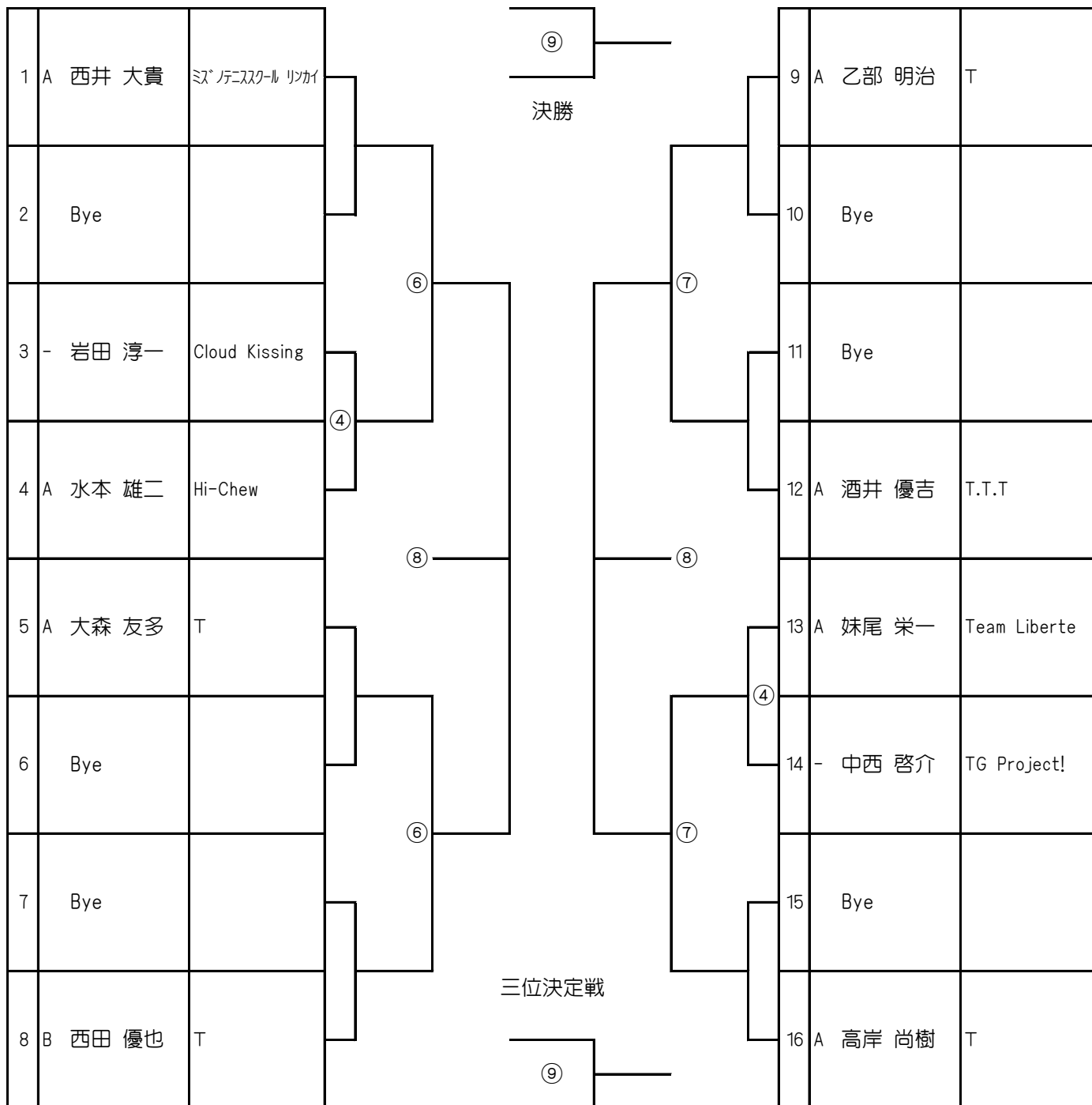

女子BC単,女子A単の進行とリンクします

# 《男子B級単》

期日	会場	NB (Not Before)	終了予定
9/27	高師浜	①②→ 8:10 ③④→ 9:10 ⑤→10:10	18:00

◇出席はとりません。 ◇NBまでにご来場のうえ、オーダーオブプレイに従ってください。 ◇ドロー上位者は控えの時にボールをお受取りください。 ◇NBの①②③はドロー番号ではなく、対戦番号です。 ◇初戦以降は進行の目安です。 ◇終了予定は単なる目安です。 ◇『-』は自己申告の参加者です。 ◇この種目は、ドロー発表をもって認定級がB級となり、今回優勝すると認定級がA級となります。 ◇この種目のデュースはノーアドとなります。 ◇『40オール』は、廃止されたという理由だけでなく、現在の規則体系と矛盾するため決して使わないで下さい。



# 《男子C級単》

期日	会場	NB (Not Before)	終了予定
9/27	高師浜	⑦⑧→11:10 ⑨⑩→12:10 ⑪⑫→13:10 ⑬⑭→14:10	20:00までの予定 SF, Fが10/4となる 可能性があります

◇出席はとりません。 ◇NBまでにご来場のうえ、オーダーオブプレイに従ってください。 ◇ドロー上位者は控えの時にボールをお受取りください。 ◇NBの①②③はドロー番号ではなく、対戦番号です。 ◇初戦以降は進行の目安です。 ◇終了予定は単なる目安です。 ◇『-』は自己申告の参加者です。 ◇この種目は、ドロー発表をもって認定級がC級となり、今回優勝すると認定級がB級となります。 ◇sは60歳以上の特例適用者で付記が級です。 ◇この種目のデュースはノードとなります。 ◇『40オール』は、廃止されたという理由だけでなく、現在の規則体系と矛盾するため決して使わないで下さい。



# 《女子A級単》

期日	会場	NB (Not Before)	終了予定
9/27	浜寺臨海	④→10:30 ⑥→11:30	14:00

◇出席はとりません。 ◇NBまでにご来場のうえ、オーダーオブプレイに従ってください。 ◇ドロ-上位者は控えの時にボールをお受取りください。 ◇NBの①②③はドロ-番号ではなく、対戦番号です。 ◇初戦以降は進行の目安です。 ◇終了予定は単なる目安です。 ◇この種目は、ドロ-発表をもって認定級がA級となります。 ◇この種目のデュースはノ-アドとなります。 ◇『40オール』は、廃止されたという理由だけでなく、現在の規則体系と矛盾するため決して使わないで下さい。

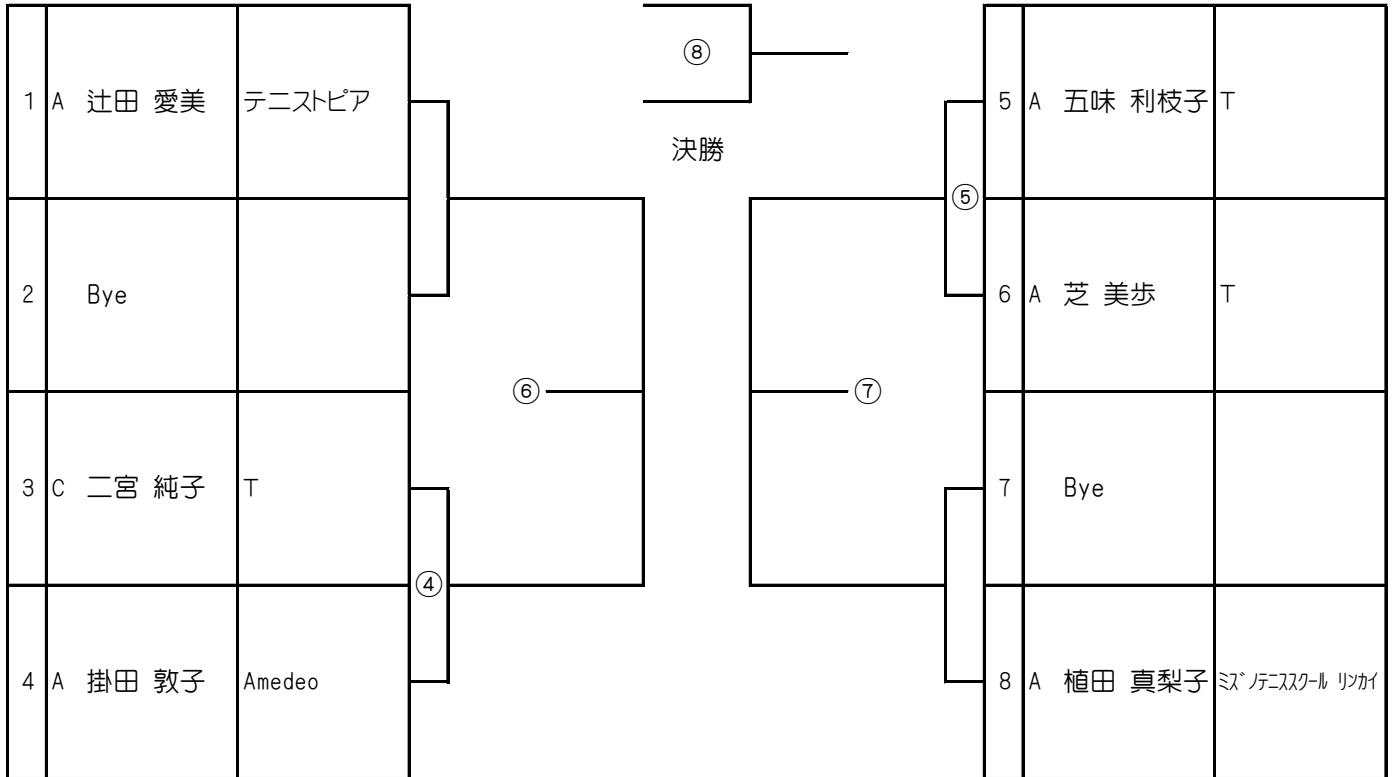

女子BC単，男子A単の進行とリンクします

# 《女子BC級 単》

B級とC級が統合されています

期日	会場	集合時刻	終了予定
9/27	浜寺臨海	①②→9:00 ③④→10:00	14:30

◇出席はとりません。 ◇NBまでにご来場のうえ、オーダーオブプレイに従ってください。 ◇ドロウ上位者は控えの時にボールをお受取りください。 ◇NBの①②③はドロウ番号ではなく、対戦番号です。 ◇初戦以降は進行の目安です。 ◇終了予定は単なる目安です。 ◇『-』は自己申告の参加者です。 ◇今回優勝すると認定級がA級となります。 ◇『B』と『Jr.』以外の方は、ドロウ発表をもって認定級がC級となります。 ◇この種目のデュースはノーアドとなります。 ◇『40オール』は、廃止されたという理由だけでなく、現在の規則体系と矛盾するため決して使わないで下さい。

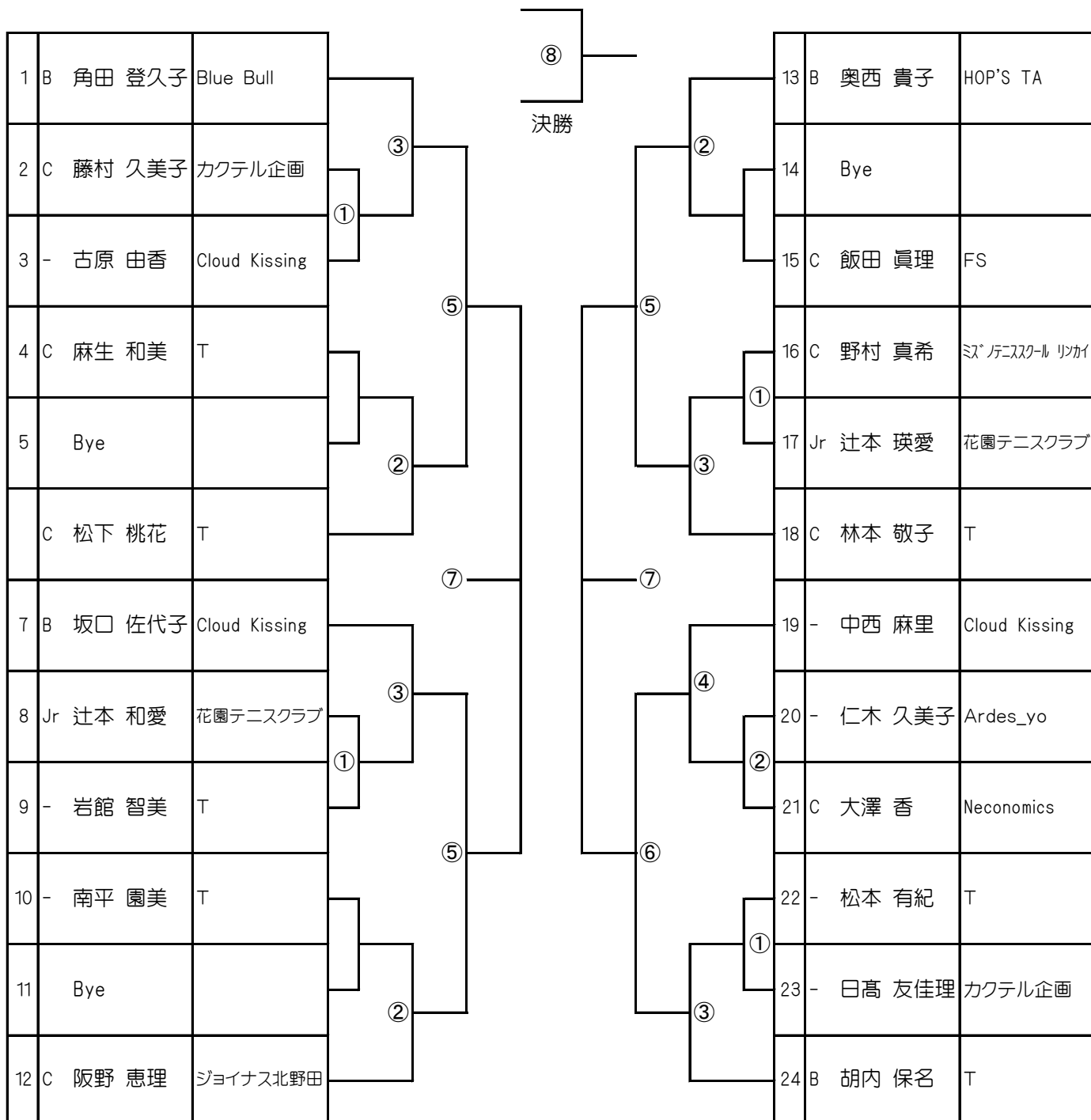

男子A単、女子A単の進行とリンクします

## 《U10男子RED単》

期日 9/13 集合 11:45 会場 テニストピア コート, 試合球 REDコート&REDボール

優勝者・準優勝者にメダルと賞状

			1	2	3	4	5	勝率	取得率	順位			
a	1	新井 慶一 くにじま	/					/			aブロック1位	準決勝	
	2	佐伯 瑛夢 テニストピア		/				/					
	3	川口 瑛士 取石小学校			/			/					
	4	吉本 会 テニストピア				/		/					
	5	黒瀬 将生 MS臨海					/	/					
			6	7	8	9	勝率	取得率	順位			bブロック1位	決勝
b	6	横山 航大 チームホリゾン	/				/						
	7	寺田 匡佑 MS臨海		/			/						
	8	間 拓実 コスパ柏原			/		/						
	9	吉本 楽 テニストピア				/	/						

## 《U10女子RED単》

期日 9/13 集合 11:45 会場 テニストピア コート, 試合球 REDコート&REDボール

優勝者にメダルと賞状

			1	2	3	4	勝率	取得率	順位
c	1	坂口 遊彩 梅塾	/				/		
	2	波多野 智風 アズテニス		/			/		
	3	反甫 美音 テニストピア			/		/		
	4	田村 奈央 テニストピア				/	/		

## 《U12男女RED単》

期日 9/13 集合 14:00 会場 テニストピア コート, 試合球 REDコート&REDボール

優勝者・準優勝者にメダルと賞状

			1	2	3	4	5	6	勝率	取得率	順位
d	1	反甫 英翔 テニストピア	/						/		
	2	吉本 会 テニストピア		/					/		
	3	吉本 楽 テニストピア			/				/		
	4	岡井 宗太 テニストピア				/			/		
	5	波多野 凧紗 アズテニス					/		/		
	6	田村 奈央 テニストピア						/	/		

### 【REDコート種目共通の注意事項】

- ◇ショートセット・ノーアド・4ゲームオールで7ポイントタイブレーク
- ◇テニストピア店前への駐車はご遠慮下さい。  
駐車は徒歩3分の高石市役所駐車場(100円/時)をご利用下さい。
- ◇応援は防球ネット外から拍手のみでお願いします。
- ◇『40オール』は廃止された言葉です。それだけでなく現在の規則体系と矛盾するため、使わないで下さい。
- ◇ラウンドピンは、①完了試合数 ②勝率 ③2チーム同率の場合直接対決 ④全試合の取得ゲーム率 の順に優先して順位を決めます。
- ◇新型コロナウイルス対策(1ページ目)にご協力をお願い申し上げます。



# 《男子A級複》

期日	会場	NB (Not Before)	終了目安
10/4	高師浜	③④→10:00 ⑤⑥→11:00	16:00

◇出席はとりません。 ◇NBまでにご来場のうえ、オーダーオブプレイに従ってください。 ◇ドロウ上位者は控えの時にボールをお受取りください。 ◇NBの①②③はドロウ番号ではなく、対戦番号です。 ◇初戦以降は進行の目安です。 ◇終了予定は単なる目安です。 ◇この種目は、ドロウ発表をもって認定級がA級となります。

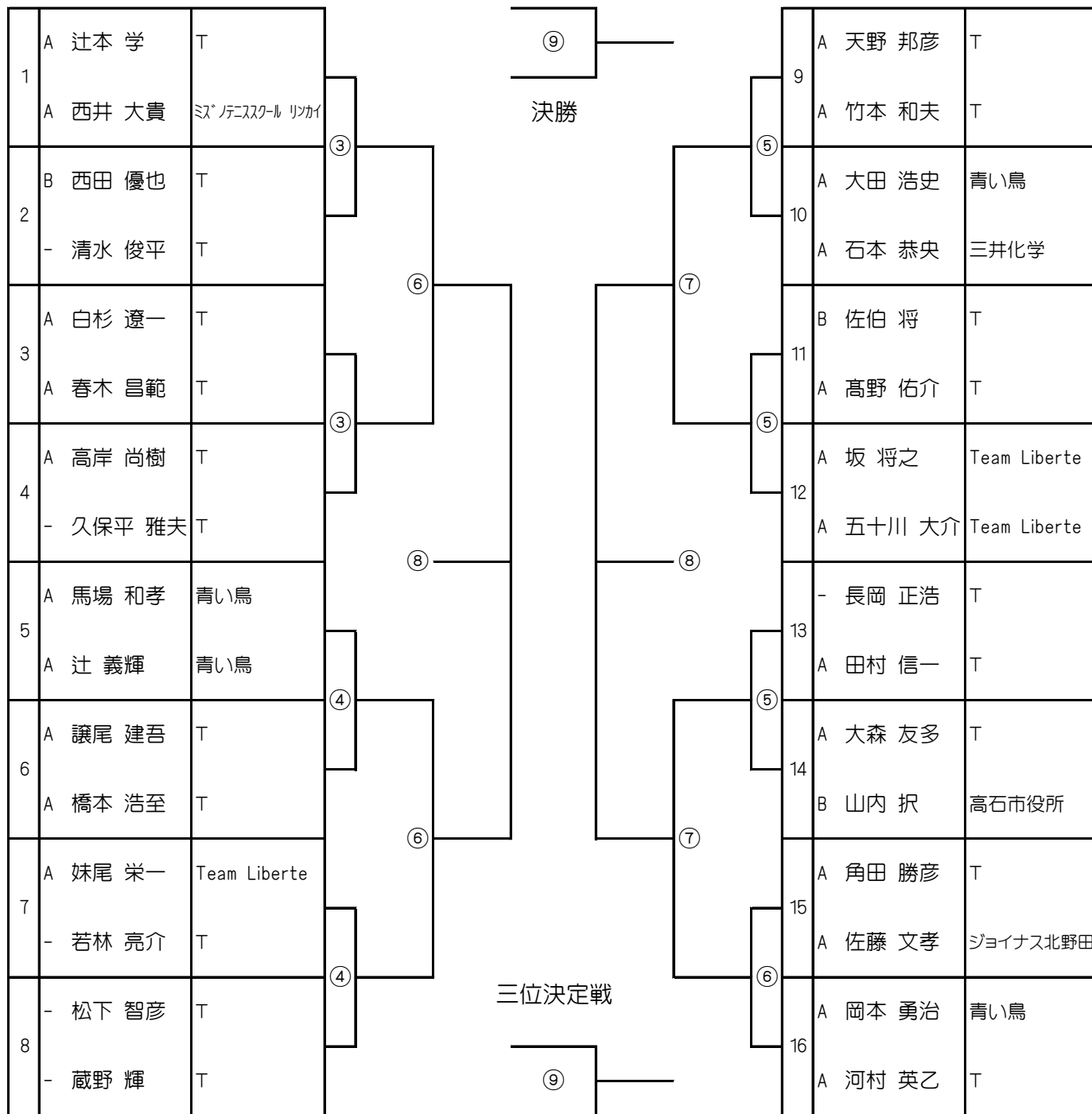

女子A級と進行がリンクします

# 《男子B級複》

期日	会場	NB (Not Before)	終了目安
10/4	浜寺臨海	①②→9:00 ③④→10:00	14:30

◇出席はとりません。 ◇NBまでにご来場のうえ、オーダーオブプレイに従ってください。 ◇ドロウ上位者は控えの時にボールをお受取りください。 ◇NBの①②③はドロウ番号ではなく、対戦番号です。 ◇初戦以降は進行の目安です。 ◇終了予定は単なる目安です。 ◇『-』は自己申告の参加者です。 ◇この種目は、ドロウ発表をもって認定級がB級となり、今回優勝すると認定級がA級となります。

1	B 藪内 雅人 B 梯 靖弘	Hi-Chew Hi-Chew	⑨ 決勝	17	B 森 光弘 B 橋平 義行	泉大津ロイヤルテニスクラブ 泉大津ロイヤルテニスクラブ
2	Bye			18	B 小川 智裕 B 林 圭一	泉大津TS 泉大津TS
3	B 福見 浩人 B 松本 輝之	サクラ サクラ	④	19	B 青山 吉和 B 森田 賢太郎	TG Project! TG Project!
4	B 内藤 幸夫 B 石垣 裕之	TTR TTR		20	B 中川 雅司 B 岡口 一生	高石市役所 高石市役所
5	B 福永 湧己 - 岡橋 優希	T T	⑥	21	- 肥後 大稀 - 田村 一真	Hi-Chew T
6	B 黒松 俊基 B 上野 啓人	T T		22	B 堂本 浩 B 中 亮介	プロGRESS プロGRESS
7	B 高山 昇三 B 松本 稔之	Sunday-One Sunday-One	⑤	23	B 船富 健二 B 小山 竜一	サクラ サクラ
8	B 野内 秀建 B 角田 孝敏	Blue Bull Blue Bull		24	B 村田 勝彦 B 與那嶺 裕	TTR T
9	B 辻巻 仁 B 工藤 健一	プロGRESS TTR	⑧	25	B 松原 敏之 B 向井 隆志	T Sunday-One
10	C 前澤 茂憲 C 西口 甲	粋粋テニスクラブ 粋粋テニスクラブ		26	B 若松 孝行 B 大灣 信希	ジョイナス北野田 ジョイナス北野田
11	B 福永 究 - 岡橋 佳輝	T T	⑤	27	B 食野 英仁 B 井垣 利昭	TTR TTR
12	B 玉越 久義 B 中道 規雄	海浜クラブ 海浜クラブ		28	- 土井 一翔 - 出口 卓弥	T.T.T T.T.T
13	B 辻田 篤志 - 辻田 大助	FS FS	⑦	29	B 橋本 飛龍 B 山田 佳明	Blue Bull Blue Bull
14	B 片岡 一浩 B 井上 陽太郎	ジョイナス北野田 ジョイナス北野田		30	B 矢吹 真一郎 - 福地 優祐	花園テニスクラブ 花園テニスクラブ
15	B 鈴木 英介 B 千葉 健士	TTR TTR	②	31	B 前田 勝弘 B 福岡 眞二	Ardes_yo Ardes_yo
16	B 高橋 瑤 B 畑中 優作	Team Liberte Team Liberte		32	B 横田 浩明 B 藤野 寿弘	TTR T

# 《男子C級複》

期日	会場	NB (Not Before)	終了目安
10/18	浜寺臨海	①②→ 9:00 ③④→10:00 ⑤⑥→11:00	16:30

◇出席はとりません。 ◇NBまでにご来場のうえ、オーダーオブプレイに従ってください。 ◇ドロー上位者は控えの時にボールをお受取りください。 ◇NBの①②③はドロー番号ではなく、対戦番号です。 ◇初戦以降は進行の目安です。 ◇終了予定は単なる目安です。 ◇『-』は自己申告の参加者です。 ◇この種目は、ドロー発表をもって認定級がC級となり、今回優勝すると認定級がB級となります。 ◇ドローNO.37の選手はJr.級不成立のためにC級に特別編入したため、参加しただけでは認定級がC級となることはありません。 ただし今回優勝したら認定級はB級となります。 ◇Sは60歳以上の特例適用者で付記が級です。

1	C 板原 直人 C 中村 伸也	テニストピア テニストピア		25	C 福宮 孝雄 C 落合 伸雄	Hi-Chew Hi-Chew
2	- 岩槻 快樹 C 森田 駿介	T T		26	- 反甫 英翔 - 岡井 宗太	テニストピア テニストピア
3	C 二井矢 裕紀 C 細井 康成	TG Project! TG Project!		27	- 辻野 恭平 C 小川 宏晃	T T
4	C 松尾 直久 C 飯塚 久雄	Hi-Chew Hi-Chew		28	C 上田 伊宏 C 飯島 博	ミズテニスクール リンカイ ミズテニスクール リンカイ
5	Bye			29	Bye	
6	- 古川 俊彦 - 森本 公博	SSS T		30	C 高田 哲哉 C 北村 和生	粹粋テニスクラブ 粹粋テニスクラブ
7	- 安岡 良祐 - 南艸 徳彦	ネオネオ ネオネオ		31	C 川端 芳幸 C 阪下 哲朗	青い鳥 青い鳥
8	Bye			32	Bye	
9	C 具志堅 政仁 C 森下 尊文	T T		33	C 小池 恭弘 - 阪上 忠弘	Team Liberte Team Liberte
10	C 横瀬 大輔 C 松本 善行	花園テニスクラブ T		34	C 林 起也 C 井上 翔太	T T
11	C 本崎 雅生 C 月津 豊	Bazoo Bazoo		35	C 橋本 健 - 稲本 有希	Bazoo T
12	C 河野 篤司 - 番匠 正英	C-SQUARE C-SQUARE		36	SB 田村 光庸 sc 中筋 弘道	SSS SSS
13	C 上田 健太 C 梶谷 雄飛	Bazoo Bazoo		37	Jr 柏 俊輔 - 上嶋 太陽	清風南海中学校 清風南海中学校
14	- 庄野 雄一朗 C 藤井 仁	T T		38	- 阪田 晃一 - 上田 学	ネオネオ ネオネオ
15	- 中 芳晃 - 福原 和樹	ネオネオ ネオネオ		39	s- 山崎 章充 - 矢代 亮	T T
16	- 斎藤 新 - 太田 侑希	SSS SSS		40	C 辻 太介 C 近野 哲史	T T
17	Bye			41	Bye	
18	C 廣田 洋平 - 間 悠登	Team Liberte T		42	SB 古森 七郎 s- 浅野 尊仁	三井化学 T
19	C 西部 英一 C 天津 和也	T T		43	C 小出 克己 C 青木 達也	C-SQUARE C-SQUARE
20	Bye			44	Bye	
21	C 松浦 宏樹 C 岡本 博樹	ジョイナス北野田 ジョイナス北野田		45	C 田中 岳夫 - 古川 晃史	カクテル企画 カクテル企画
22	SB 椎木 久 sc 水谷 昇	粹粋テニスクラブ 粹粋テニスクラブ		46	C 河野 龍 C 市道 公威	T T
23	SB 西 敏夫 sc 加藤 洋二	青い鳥 青い鳥		47	C 定 勝彦 - 植木 大輔	Hi-Chew Hi-Chew
24	- 正岡 成泰 - 中川 倫也	C-SQUARE T		48	C 佐々岡 裕 C 幸田 臣吾	Bazoo T

# 《男子OVER45複》

期日	会場	NB (Not Before)	終了目安
10/25	高師浜	⑧⑨→11:40 ⑪→13:10	18:00

◇出席はとりません。 ◇NBまでにご来場のうえ、オーダーオブプレイに従ってください。 ◇ドロー上位者は控えの時にボールをお受取りください。 ◇NBの①②③はドロー番号ではなく、対戦番号です。 ◇初戦以降は進行の目安です。 ◇終了予定は単なる目安です。 ◇『-』は認定級がの無い参加者で、この種目では認定級はつきません。 ◇この種目のデュースはノーアドとなります。 ◇『40オール』は、廃止されたという理由だけでなく、現在の規則体系と矛盾するため決して使わないで下さい。

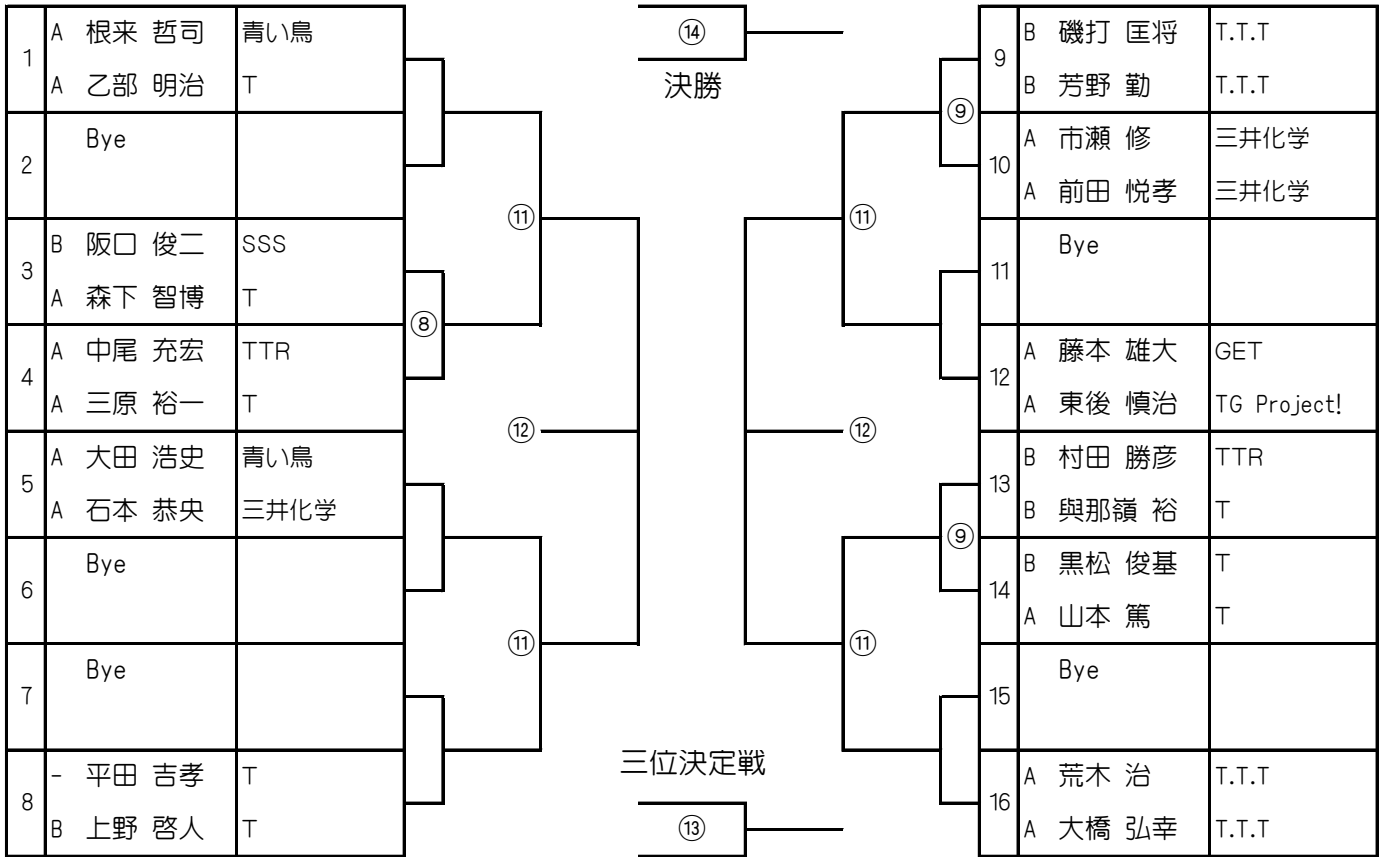

男子0-60, 女子B級複の進行とリンクします

# 《男子OVER60複》

期日	会場	NB (Not Before)	終了目安
10/25	高師浜	⑩→12:40 ⑬→14:10	18:00

◇出席はとりません。 ◇NBまでにご来場のうえ、オーダーオブプレイに従ってください。 ◇ドロー上位者は控えの時にボールをお受取りください。 ◇NBの①②③はドロー番号ではなく、対戦番号です。 ◇初戦以降は進行の目安です。 ◇『-』は認定級がの無い参加者で、この種目では認定級はつきません。 ◇終了予定は単なる目安です。 ◇この種目のデュースはノーアドとなります。 ◇『40オール』は、廃止されたという理由だけでなく、現在の規則体系と矛盾するため決して使わないで下さい。

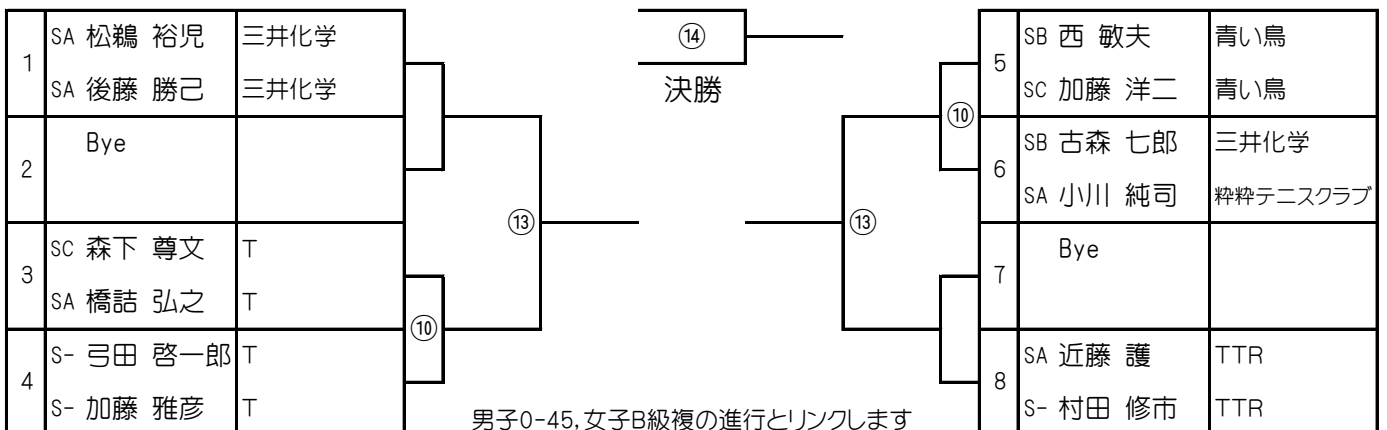

男子0-45, 女子B級複の進行とリンクします

# 《女子A級複》

期日	会場	NB (Not Before)	終了目安
10/4	高師浜	①②→9:00	14:00

◇出席はとりません。 ◇NBまでにご来場のうえ、オーダーオブプレイに従ってください。 ◇ドロウ上位者は控えの時にボールをお受取りください。 ◇NBの①②③はドロウ番号ではなく、対戦番号です。 ◇初戦以降は進行の目安です。 ◇終了予定は単なる目安です。 ◇この種目は、ドロウ発表をもって認定級がA級となります。



男子A級の進行とリンクします

# 《女子B級複》

期日	会場	NB (Not Before)	終了目安
10/25	高師浜	①②→8:10 ③④→9:10 ⑤⑥→10:10	17:30

◇出席はとりません。 ◇NBまでにご来場のうえ、オーダーオブプレイに従ってください。 ◇ドロー上位者は控えの時にボールをお受け取りください。 ◇NBの①②③はドロー番号ではなく、対戦番号です。 ◇初戦以降は進行の目安です。 ◇終了予定は単なる目安です。 ◇『-』は自己申告の参加者です。 ◇この種目は、ドロー発表をもって認定級がB級となり、今回優勝すると認定級がA級となります。

1	B 米持 雅代 B 岡本 陽子	青い鳥 青い鳥	③	⑬	④	25	B 大窄 文美子 B 宇澤 綾子	HOP'S TA TennisDo
2	B 富永 立子 B 山田 依香子	A・CUBEテニスクラブ A・CUBEテニスクラブ				①	①	26
3	B 坂口 佐代子 B 中川 美希	Cloud Kissing Cloud Kissing	⑥	⑦	⑤	27	- 原坂 真由美 B 鳥山 和美	T Blue Bull
4	C 浅田 希味 B 田村 さおり	T T				②	⑧	⑥
5	Bye		⑨	⑩	⑦			
6	B 嶋野 由子 B 柴谷 淳子	Team Liberte Team Liberte				③	⑪	⑧
7	B 奥田 敦子 B 志保山 純子	T T	⑦	⑫	⑨			
8	Bye					③	⑬	⑩
9	B 堀江 玖未子 B 大本 寿美	HOP'S TA HOP'S TA	③	⑭	⑪			
10	C 柏村 敬子 - 古賀 昌代	T T				⑦	⑮	⑫
11	Bye		③	⑯	⑬			
12	B 重綱 範子 B 北村 春香	テニスインターネットワーク テニスインターネットワーク				③	⑰	⑭
13	B 上野 亜貴子 B 角田 登久子	Blue Bull Blue Bull	⑦	⑱	⑮			
14	B 大岡 久美 B 沼守 陽子	青い鳥 青い鳥				①	⑲	⑯
15	B 阿達 輝美 B 大山 由美	カクテル企画 T	⑦	⑳	⑰			
16	B 山本 愛子 C 大田 渚	TennisDo A・CUBEテニスクラブ				④	㉑	⑱
17	Bye		④	㉒	⑲			
18	B 川本 あい B 泉原 由美子	T Hi-Chew				⑨	㉓	⑳
19	B 樋口 由美 B 喜多 ひとみ	Neconomics Neconomics	④	㉔	㉑			
20	Bye					④	㉕	㉒
21	C 川原 理沙 C 牧内 由佳	T T	⑦	㉖	㉓			
22	B 三笥 佳子 B 福田 美奈子	T ミズナテニススクール リンカイ				①	㉗	㉓
23	B 石井 千絵 - 山本 久見子	T T	④	㉘	㉒			
24	B 藤田 宏美 B 新田 雅子	T HOP'S TA				④	㉙	㉓

男子0-45,男子0-60の進行とリンクします

# 《女子C級複》

期日	会場	NB (Not Before)	終了目安
10/18	高師浜	①②→ 8:10 ③④→9:10 ⑤⑥→10:10 ⑦⑧→11:10	18:30

◇出席はとりません。 ◇NBまでにご来場のうえ、オーダーオブプレイに従ってください。 ◇ドロー上位者は控えの時にボールをお受けください。 ◇NBの①②③はドロー番号ではなく、対戦番号です。 ◇初戦以降は進行の目安です。 ◇終了予定は単なる目安です。 ◇『-』は自己申告の参加者で、この種目は、ドロー発表をもって認定級がC級となり、今回優勝すると認定級がB級となります。

1	C 奥井 聡子 C 西川 説子	青い鳥 青い鳥	④	①	⑧	⑩	⑪	⑨	⑥	②	25	C 榎本 協子 C 播磨 久子	A・CUBEテニスクラブ A・CUBEテニスクラブ
2	C 岩城 美智子 C 森井 順子	T T									26	C 磯打 笑 C 松下 桃花	T.T.T T
3	- 出来 恵梨奈 - 川上 裕子	わがままマカロン わがままマカロン	④	①	⑧	⑩	⑪	⑨	⑥	②	27	- 北口 恵 - 相原 智子	テニスインターネットワーク テニスインターネットワーク
4	C 永山 淳子 C 八木 真住	キューティーマミー A・CUBEテニスクラブ									28	C 横瀬 真理 - 松本 有紀	花園テニスクラブ T
5	Bye		④	①	⑧	⑩	⑪	⑨	⑥	②	29	C 村端 昌子 C 梶原 陽子	キューティーマミー キューティーマミー
6	- 正岡 定代 - 齋藤 由美子	C-SQUARE C-SQUARE									30	C 高倉 裕子 C 椎山 祥江	C-SQUARE C-SQUARE
7	- 石橋 いづみ - 上田 理恵	カクテル企画 カクテル企画	④	①	⑧	⑩	⑪	⑨	⑥	②	31	- 中北 ちはや - 田島 明子	C-SQUARE C-SQUARE
8	C 辰村 光世 C 岸本 志津	T T									32	C 財津 聖恵 - 堤 まゆみ	T T
9	C 増田 圭子 C 岡野 百合子	テニスインターネットワーク テニスインターネットワーク	④	①	⑧	⑩	⑪	⑨	⑥	②	33	C 藤原 美恵子 C 小林 正子	HOP'S TA HOP'S TA
10	C 高上 京子 C 小池 葉子	Team Liberte Team Liberte									34	C 川端 由美子 C 野村 真希	カクテル企画 ミズテニスクール リンカイ
11	- 山本 みゆき - 橋本 理恵子	A・CUBEテニスクラブ A・CUBEテニスクラブ	⑤	①	⑧	⑩	⑪	⑨	⑥	②	35	C 落合 あけみ C 高橋 佳代子	わがままマカロン わがままマカロン
12	C 藪内 一草 - 篠原 めぐみ	Hi-Chew Hi-Chew									36	C 葉山 由美子 C 多胡 ひとみ	サクラ サクラ
13	C 東野 優子 C 織田 さおり	A・CUBEテニスクラブ A・CUBEテニスクラブ	⑤	①	⑧	⑩	⑪	⑨	⑥	②	37	- 日高 友佳理 - 假水 知子	カクテル企画 T
14	- 岸本 陽子 - 中嶋 涼子	カクテル企画 カクテル企画									38	C 藤木 桂子 C 熊谷 由美	C-SQUARE C-SQUARE
15	C 田所 恵子 C 小林 瞳	C-SQUARE C-SQUARE	⑤	①	⑧	⑩	⑪	⑨	⑥	②	39	- 井ノ上 聡子 C 古家 宏美	わがままマカロン わがままマカロン
16	C 福宮 千春 C 井上 香里	Hi-Chew Hi-Chew									40	C 林本 敬子 - 岩館 智美	T T
17	Bye		⑤	①	⑧	⑩	⑪	⑨	⑥	②	41	C 永野 幸子 C 南 裕巳	三井化学 三井化学
18	- 古原 由香 - 長辻 忍	Cloud Kissing T									42	C 高本 望 C 山本 京子	T 浜寺テニスクラブ
19	C 中山 美穂 C 長谷川 真弓	花園テニスクラブ 花園テニスクラブ	⑤	②	⑧	⑩	⑪	⑨	⑥	②	43	C 福井 千恵子 C 神藤 かおり	TennisDo TennisDo
20	C 宮井 久美 C 萩原 カンナ	TennisDo TennisDo									44	Bye	
21	- 小野 好美 - 藤原 瑞穂	T T	⑤	②	⑧	⑩	⑪	⑨	⑥	②	45	C 唐津 優子 C 村松 比呂子	ミズテニスクール リンカイ ミズテニスクール リンカイ
22	C 川崎 千草 C 中山 麻紀	ミズテニスクール リンカイ A・CUBEテニスクラブ									46	C 服部 安寿佐 C 足立 順子	キューティーマミー T
23	C 菊川 亜香根 C 中村 初味	青い鳥 青い鳥	⑥	②	⑧	⑩	⑪	⑨	⑥	②	47	C 内藤 香名子 - 岩本 典子	T T
24	C 阪野 恵理 C 上田 明美	ジョイナス北野田 ジョイナス北野田									48	C 中道 良子 C 園田 久美代	Hi-Chew pure

女子0-45, 女子Jr. 級と進行がリンクします

# 《女子OVER45複》

期日	会場	NB (Not Before)	終了目安
10/18	高師浜	⑪⑫→13:10 ⑬⑭→14:10	20:00

◇出席はとりません。 ◇NBまでにご来場のうえ、オーダーオブプレイに従ってください。 ◇ドロ―上位者は控えの時にボールをお受取りください。 ◇NBの①②③はドロ―番号ではなく、対戦番号です。 ◇初戦以降は進行の目安です。 ◇終了予定は単なる目安です。 ◇『―』は認定級がの無い参加者で、この種目では認定級はつきません。 ◇この種目のデュースはノードとなります。 ◇『40オール』は、廃止されたという理由だけでなく、現在の規則体系と矛盾するため決して使わないで下さい。

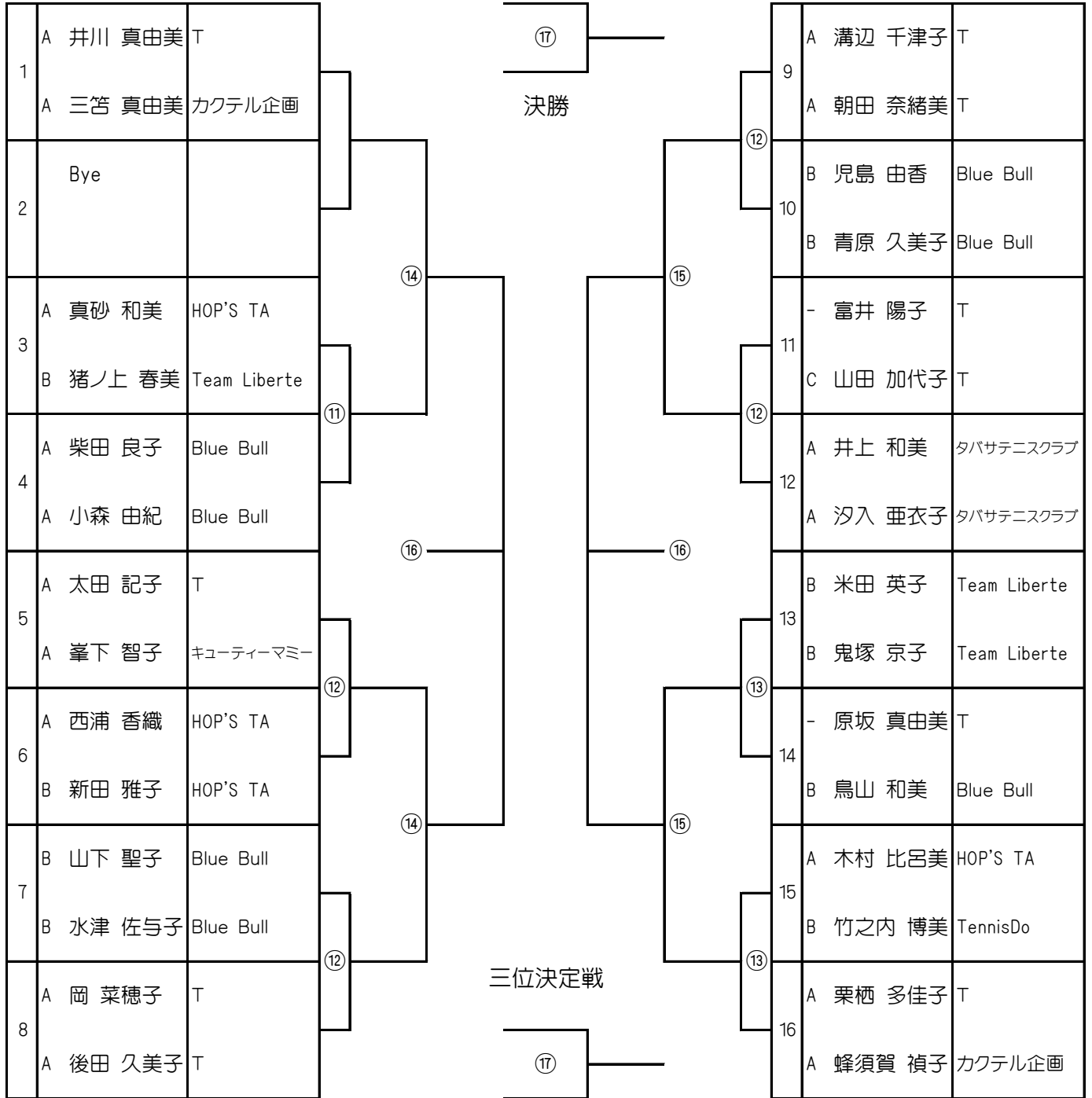

女子C級, 女子 Jr. 級と進行がリンクします



# 《女子Jr. 級複》

期日	会場	NB (Not Before)	終了目安
10/18	高師浜	⑩→12:40 ⑬→14:10	18:30

◇出席はとりません。 ◇NBまでにご来場のうえ、オーダーオブプレイに従ってください。 ◇ドロウ上位者は控えの時にボールをお受取りください。 ◇NBの①②③はドロウ番号ではなく、対戦番号です。 ◇初戦以降は進行の目安です。 ◇終了予定は単なる目安です。 ◇『-』は自己申告の参加者で、この種目は、ドロウ発表をもって認定級がJr.となり、今回優勝すると認定級がC級となります。 ◇この種目のデユースはノードとなります。 ◇『40オール』は、廃止されたという理由だけでなく、現在の規則体系と矛盾するため決して使わないで下さい。

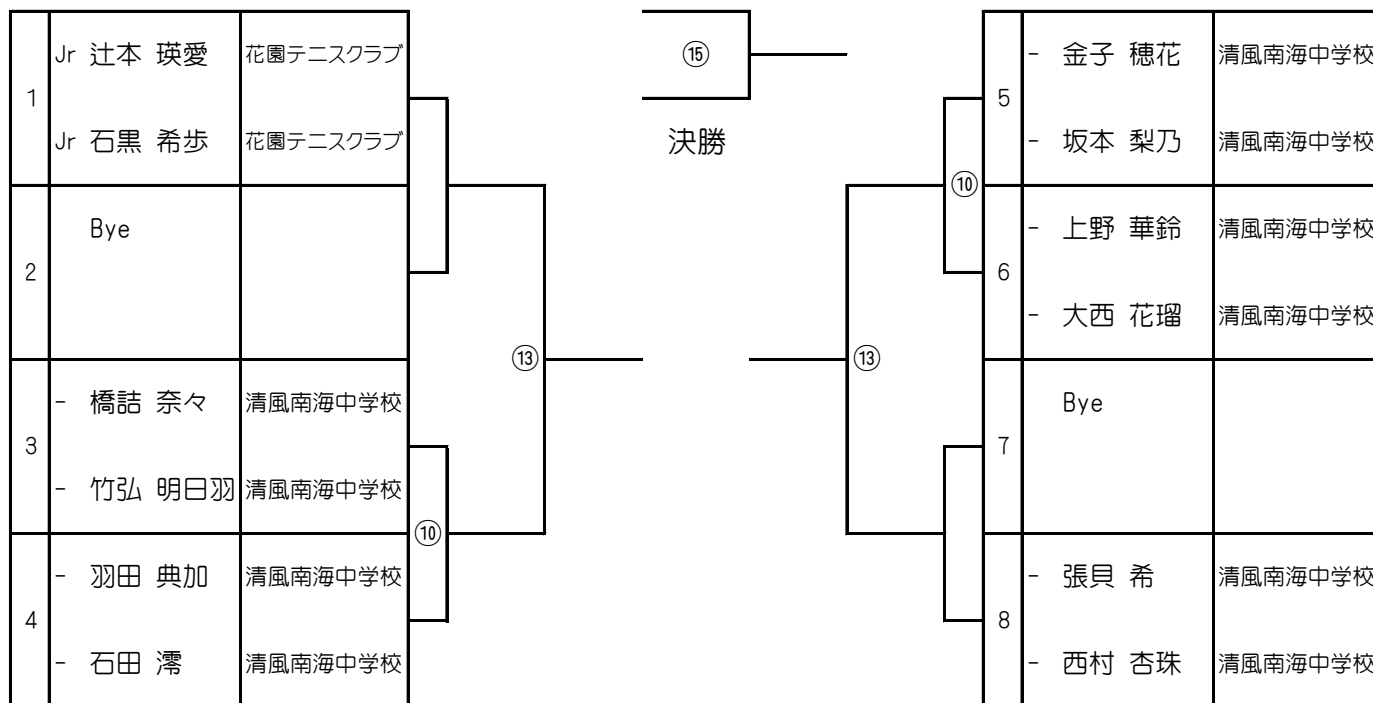

女子C級, 女子O-45と進行がリンクします